

# AudioKit 3208D

Interphone audio

Audio door phone  
Citofono audio  
Intercomunicador audio  
Audio-Türsprechanlage  
Audio-Intercom  
θυροτηλέφωνου



12

2 fils  
50m max



1 mélodie



Platine de rue  
à encastrer

AudioKit 3208D PAF0003

FR Notice d'utilisation et d'installation EN Installation and user manual IT Manuale d'installazione e uso

ES Instrucciones de uso e instalación DE Installation und Bedienungsanleitung NL Installatie en Gebruiksaanwijzing

GR Εγχειρίδιο της εγκατάστασης και της χρησιμοποίησης

# SOMMAIRE

- A- Précautions d'utilisation** ..... 2
- B- Descriptif** ..... 2
  - B1 - Contenu du kit / Dimensions ..... 2
  - B2 - Présentation du produit..... 3
- C- Câblage / Installation** ..... 3
  - C1 - Schéma de câblage ..... 3
  - C2 - Installation et raccordement ..... 4
- D- Caractéristiques techniques**..... 4
- E- Assistance téléphonique**..... 5
- F- Garantie** ..... 5
- G- Avertissements** ..... 5

## A- PRÉCAUTIONS D'UTILISATION

Ce manuel fait partie intégrante de votre produit. Ces instructions sont pour votre sécurité. Lisez-les attentivement avant utilisation et conservez-les pour une consultation ultérieure. Choisir un emplacement approprié. S'assurer qu'aucun élément ne gêne à l'insertion des chevilles et des vis dans le mur. Ne pas brancher votre alimentation tant que votre installation n'est pas terminée et contrôlée. La mise en œuvre, les connexions électriques et les réglages doivent être effectués dans les règles de l'art par une personne qualifiée et spécialisée. Le bloc d'alimentation doit être installé dans un lieu sec. Vérifier que ce produit est utilisé uniquement pour l'usage auquel il est destiné.

## B- DESCRIPTIF

### B1- Contenu du kit / Dimensions

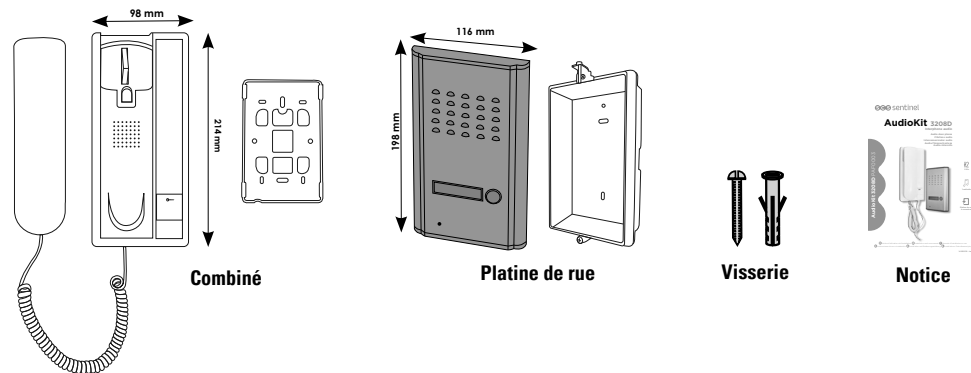

### B2- Présentation du produit

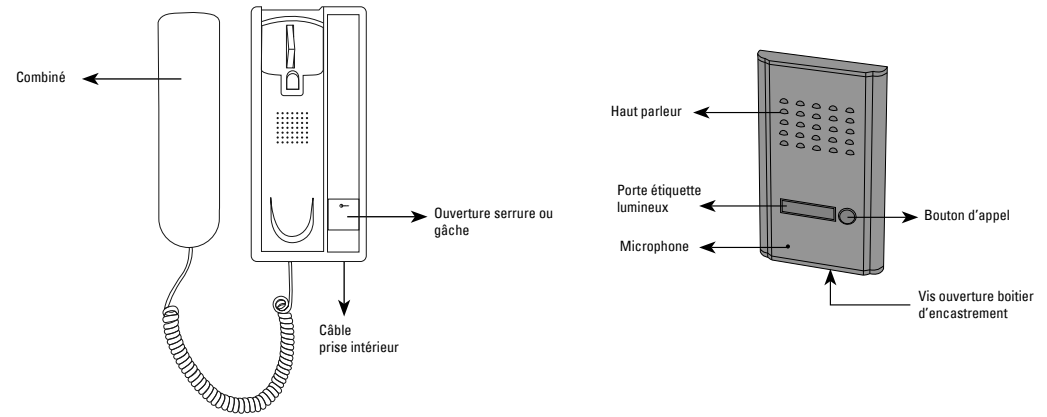

## C- CÂBLAGE / INSTALLATION

### C1- Schéma de câblage

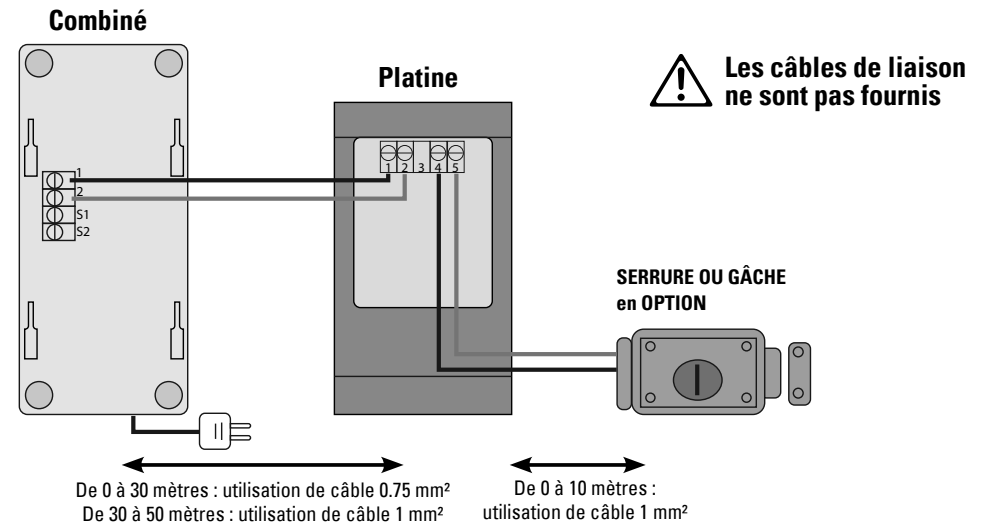

## C2- Installation et raccordement

- Fixer la platine de rue à 1,5 mètres de hauteur sur un mur plat.
- Oter la vis du bas de la platine de rue, soulever légèrement le boîtier d'encastrement puis faire coulisser la façade.
- Connecter les fils à la platine.
- Fixer le poste intérieur à 1,5 mètres de hauteur sur un mur plat. Fixer d'abord le support plastique arrière, connecter vos fils et venir enficher le combiné sur son support.
- Brancher le combiné sur une prise intérieure.
- Après installation et test, placer un joint silicone transparent sur le haut et les côtés de la platine de rue (pas sur le bas) pour éviter tout risque d'infiltration.
- Effectuer un test de fonctionnement avant de fixer définitivement les éléments.

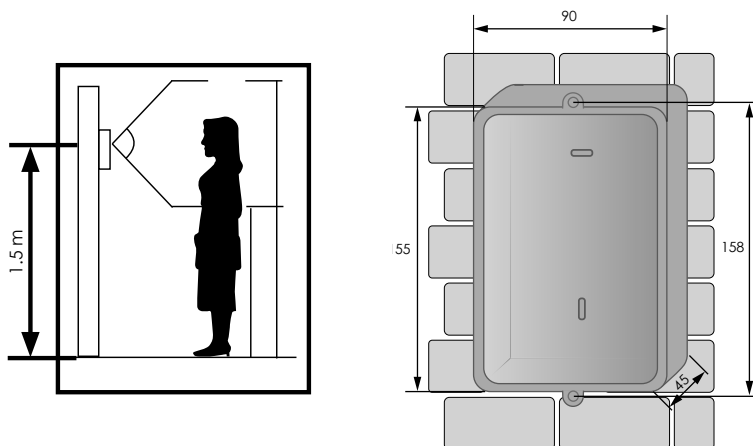

## D- CARACTÉRISTIQUES TECHNIQUES

### Platine de rue

Installation	à encastrer
Façade	aluminium
Sortie gâche / serrure	12V /15W max
Dimensions	116 x 198 x 55 mm

### Combiné

Installation	en applique
Câblage	0 à 30 mètres : par câble 0.75 mm <sup>2</sup> (non fourni) 30 à 50 mètres : par câble 1 mm <sup>2</sup> (non fourni)
Distance maximum de câblage	50 m
Utilisation	intérieur uniquement
Dimensions	98 x 214 x 40 mm

## E- ASSISTANCE TÉLÉPHONIQUE

En cas de besoin, vous pouvez prendre contact avec notre assistance technique au numéro ci-dessous

**0 892 350 490** Service 0,35 € / min  
+ prix appel

Horaires hotline, voir sur le site internet : [scs-laboutique.com](http://scs-laboutique.com)

Nous vous demandons au préalable de relever la référence de votre matériel sur la notice ou l'emballage de votre produit. Nous vous conseillons également de brancher votre matériel « en fils volants » sur une table après avoir démonté les éléments afin de facilement déterminer si c'est le matériel ou l'installation qui pose problème.

## F- GARANTIE



N'oubliez pas d'enregistrer votre garantie dans le mois suivant votre achat en vous rendant sur notre site internet : [www.scs-laboutique.com/accountProduct/declaration](http://www.scs-laboutique.com/accountProduct/declaration).

Conservez soigneusement le code-barre ainsi que votre justificatif d'achat, il vous sera demandé pour faire jouer la garantie.

**Il est impératif de garder une preuve d'achat durant toute la période de garantie.**

## G- AVERTISSEMENTS

- Garder une distance minimale (10 cm) autour de l'appareil pour une aération suffisante.
- Ne pas gêner l'aération par l'obstruction des ouvertures d'aération par des objets tels que journaux, nappes, rideaux, etc.
- Ne pas approcher l'appareil de flammes nues, telles que des bougies allumées.
- Le fonctionnement normal du produit peut être perturbé par une forte interférence électromagnétique
- Cet équipement est destiné à un usage privé uniquement
- L'appareil ne doit pas être exposé à des égouttements d'eau ou des éclaboussures. Aucun objet rempli de liquide tel que des vases ne doit être placé sur l'appareil.
- Cet appareil ne doit pas être utilisé sous un climat tropical.
- La prise du réseau d'alimentation doit demeurer aisément accessible. Elle est utilisée comme dispositif de déconnexion.
- Le combiné et l'adaptateur doivent être utilisés en intérieur
- Effectuer tous les branchements entre les éléments avant d'alimenter le kit.
- Ne brancher votre appareil qu'avec l'adaptateur fourni.
- Les éléments étant composés d'électronique, ils sont à manipuler avec précaution.
- Ne pas boucher le microphone de la platine de rue et du combiné.
- Lors de l'installation de votre produit, ne laissez pas les emballages à la portée des enfants ou des animaux. Ils représentent une source potentielle de danger.
- Ce produit n'est pas un jouet. Il n'a pas été conçu pour être utilisé par des enfants.



Avant tout entretien, débranchez vos appareils. Ne pas nettoyer le produit avec des solvants, des substances abrasives ou corrosives. Utiliser un simple chiffon doux pour nettoyer l'écran du moniteur. Ne rien vaporiser sur le produit.



Assurez-vous de la bonne maintenance de votre produit et vérifiez fréquemment l'installation pour déceler tout signe d'usure. N'utilisez pas l'appareil si une réparation ou un réglage est nécessaire. Faites appel à du personnel qualifié.



Ne jetez pas les piles et les appareils hors d'usage avec les ordures ménagères. Les substances dangereuses qu'ils sont susceptibles de contenir peuvent nuire à la santé et à l'environnement. Utilisez les moyens de collectes sélectives mis à votre disposition par votre commune ou votre distributeur.

# TABLE OF CONTENTS

- A- Safety instructions** ..... 6
- B- Description**..... 6
  - B1 - Contents / Dimensions ..... 6
  - B2 - Components ..... 7
- C- Wiring / Installing** ..... 7
  - C1 - Wiring diagram ..... 7
  - C2 - Installing..... 8
- D- Technical features**..... 8
- E- Warranty**..... 9
- F- Warnings** ..... 9

## A- SAFETY INSTRUCTIONS

This manual is an integral part of your product. These instructions are provided for your safety. Read this manual carefully before installing and keep it in a safe place for future reference. Select a suitable location. Make sure you can easily insert screws and wallplugs into the wall. Do not connect your electrical appliance until your equipment is totally installed and controlled. The installation, electric connections and settings must be made using best practices by a specialized and qualified person. The power supply must be installed in a dry place. Check the product is only used for its intended purpose.

## B- DESCRIPTION

### B1- Content / Dimensions

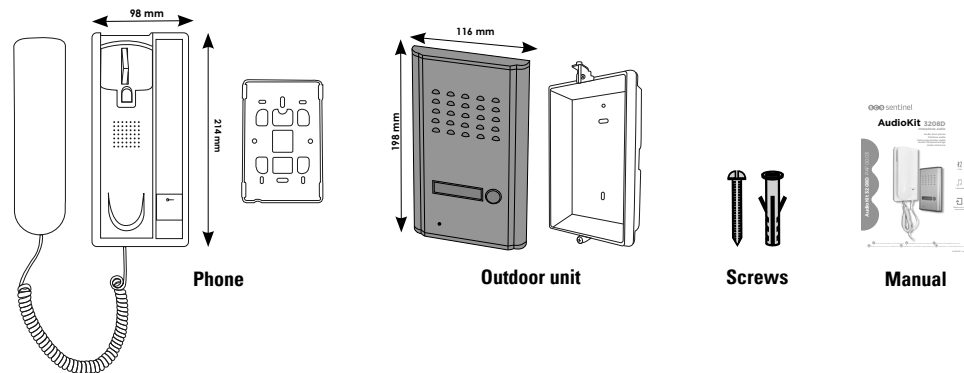

## B2- Components

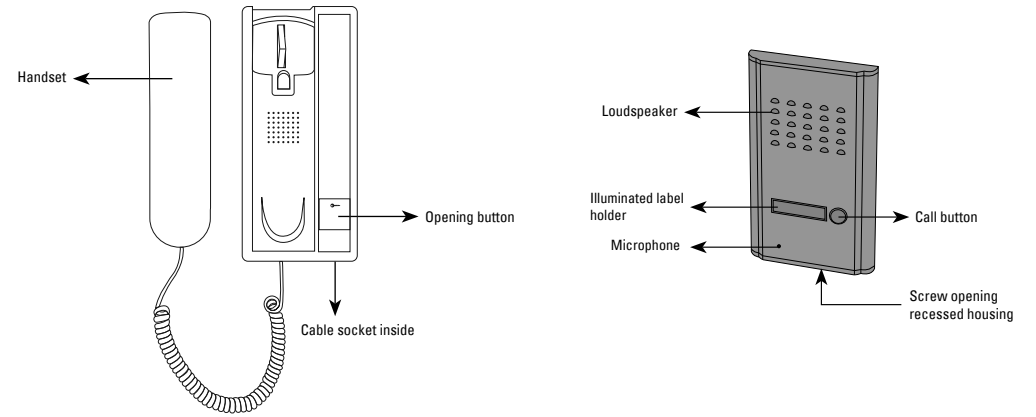

## C- WIRING / INSTALLING

### C1- Wiring diagram

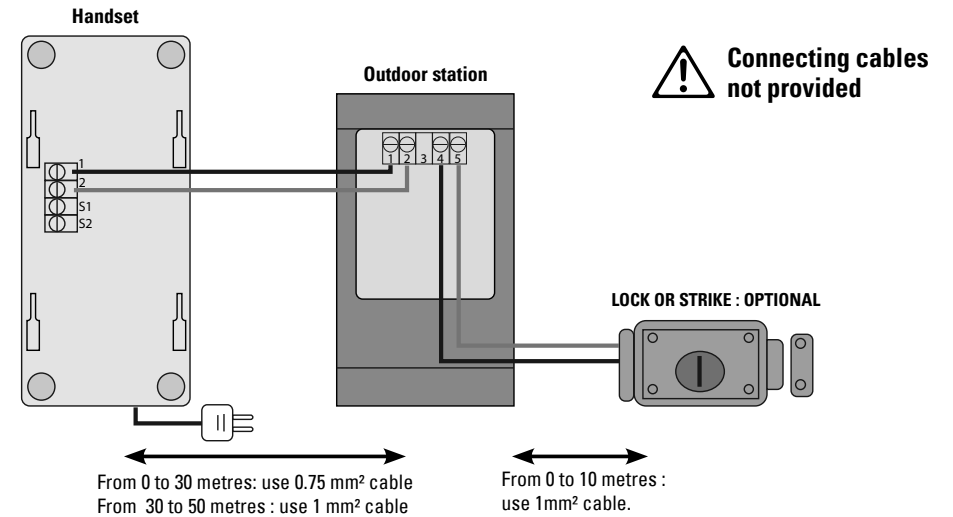

## C2- Attaching and connecting the elements

- Attach the outdoor station at a height of 1.5 metres mounted on a flat wall
- Remove the bottom and top from the panel, slightly lift the flush-mounted unit then slide off the front panel.
- Connect the outdoor station wire (as shown in the diagram below) and insert the outdoor station onto its support. After installing and testing, place a clear silicon seal on the top and sides of the outdoor station (not on the bottom) to avoid any risk of infiltration.
- Connect the interior unit.
- Attach the interior unit at a height of 1.5 metres on a flat wall. First fit the rear plastic support, connect the wires and place the handset on its support.

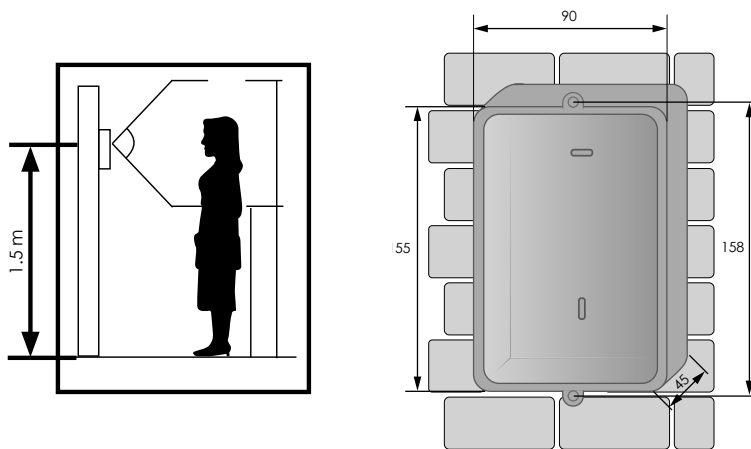

## D- TECHNICAL FEATURES

### Outdoor station

Installing	flush-mounted
Facade	aluminium
Control of a strike or electric lock	12V /15W max
Dimensions	116 x 198 x 55 mm

### Phone

Installing	wall-mounted
Wiring	0-30 meters: 0.75 mm <sup>2</sup> cable (not supplied) from 30 to 50 meters: 1 mm <sup>2</sup> cable (not supplied)
Maximum wiring distance	50 m
Used	only indoors
Dimensions	98 x 214 x 40 mm

## E- WARRANTY



Do not forget to register the warranty within the month following the date of purchase on our website : [www.scs-laboutique.com/accountProduct/declaration](http://www.scs-laboutique.com/accountProduct/declaration).  
The invoice will be required as proof of purchase date.

## F- WARNINGS

- Maintain a minimum distance of 10 cm around the device for sufficient ventilation.
- Be sure that the device is not blocked by paper, tablecloth, curtain or other items that would impede airflow.
- Keep matches, candles and flames away from the device.
- Product functionality can be influenced by a strong electromagnetic interference.
- This equipment is intended for private consumer use only.
- The appliance should not be exposed to dripping or splashing water; no objects filled with liquids, such as vases, should be placed near the appliance.
- Do not use in a tropical climate.
- The mains plug is used as disconnect device and shall remain readily operable during intended use.
- The handset and the adapter must only be used indoors.
- Connect all the parts before switching on the power.
- Only connect your appliance using the provided adapter.
- Do not cause any impact on the elements as their electronics are fragile.
- Do not block the microphone.
- When installing the product, keep the packaging out of reach of children and animals. It is a source of potential danger.
- This appliance is not a toy. It is not designed to be used by children.



Disconnect the appliance from the main power supply before service. Do not clean the product with solvent, abrasive or corrosive substances. Only use a soft cloth. Do not spray anything on the appliance.



Make sure that your appliance is properly maintained and regularly checked in order to detect any sign of wear. Do not use it if a repair or adjustment is needed. Always call on qualified personnel.



Don't throw batteries or out of order products with the household waste (garbage). The dangerous substances that they are likely to include may harm health or the environment. Make your retailer take back these products or use the selective collect of garbage proposed by your city.

## INDICE

<b>A- Precauzioni per l'uso</b> .....	<b>10</b>
<b>B- Specifiche</b> .....	<b>10</b>
B1 - Contenuto del kit .....	10
B2 - Presentazione del prodotto .....	11
<b>C- Cablaggio / Installazione</b> .....	<b>11</b>
C1 - Schema di cablaggio .....	11
C2 - Impianto .....	12
<b>D- Caratteristiche tecniche</b> .....	<b>12</b>
<b>E- Assistenza telefonica</b> .....	<b>13</b>
<b>F- Garanzia</b> .....	<b>13</b>
<b>G- Avvertenze</b> .....	<b>13</b>

## A- PRECAUZIONI PER L'USO

Il presente manuale costituisce parte integrante del prodotto. Queste istruzioni vengono fornite per vostra sicurezza. Siete pregati di leggerle con attenzione prima dell'uso e di conservarle per future esigenze di consultazione. Scegliere la posizione idonea. Verificare che non ci siano elementi che disturbano l'inserimento nel muro di viti e tasselli. Non collegare l'alimentazione prima di aver terminato e controllato l'installazione. L'installazione, i collegamenti elettrici e le regolazioni devono essere eseguiti a regola d'arte da un addetto qualificato e specializzato. L'unità di alimentazione deve essere installata in un luogo asciutto. Verificare che questo prodotto venga utilizzato esclusivamente per l'uso a cui è destinato.

## B- SPECIFICHE

### B1- Contenuto del kit

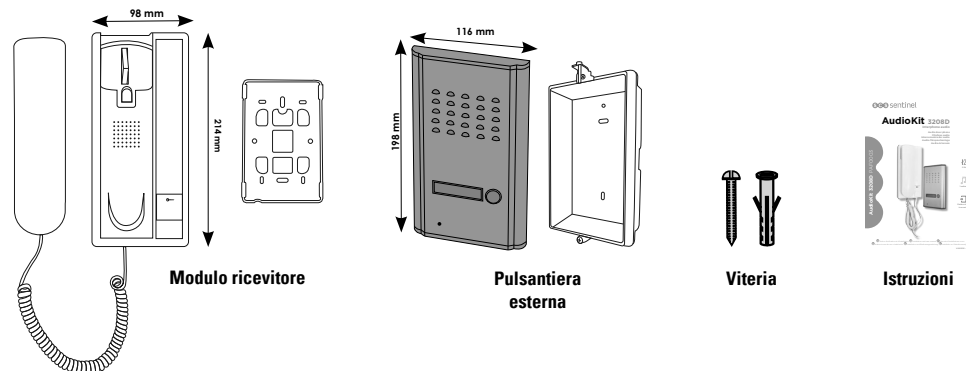

## B2- Presentazione del prodotto

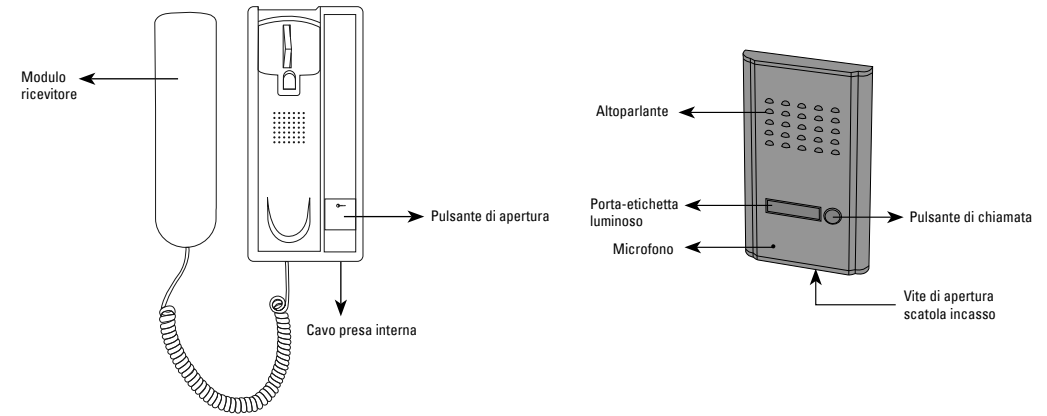

## C- CABLAGGIO / INSTALLAZIONE

### C1- Schema di cablaggio

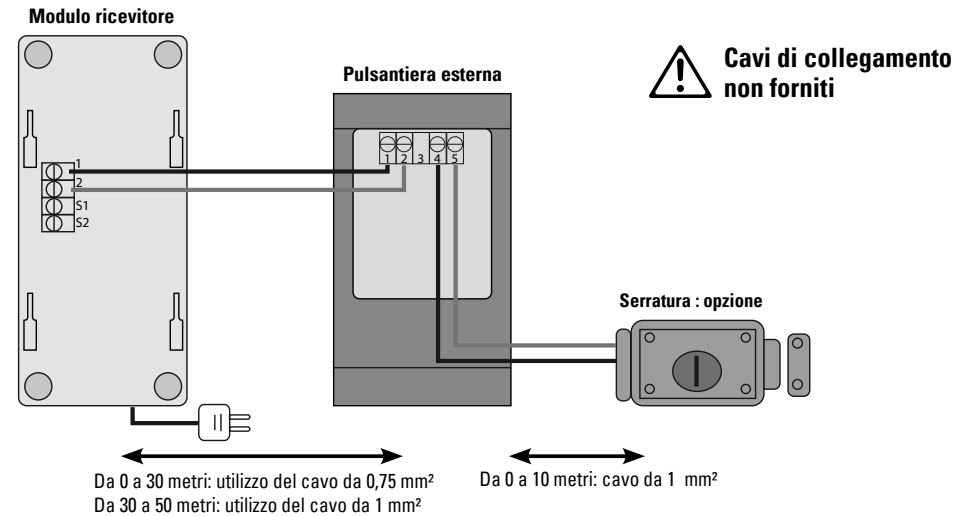

## C2- Fissaggio e collegamento degli elementi

- Fissare la piastra esterna 1,5 metri di altezza su una parete piana.
- Togliere la vite della parte inferiore e superiore della piastra, sollevare leggermente la scatola da incasso e far scorrere il frontalino.
- Collocare la scatola da incasso nella posizione prevista sulla parete.
- Collegare i fili della piastra esterna e inserire la piastra esterna nel suo supporto.
- Fissare l'apparecchio interno a 1,5 metri di altezza su una parete piana. Fissare per primo il supporto di plastica posteriore, collegare i fili e inserire il modulo ricevitore sul suo supporto.
- Dopo l'installazione e l'esecuzione del test, posizionare una guarnizione di silicone trasparente sulla parte superiore e sui lati della piastra esterna (non sulla parte inferiore) per evitare eventuali rischi di infiltrazioni.

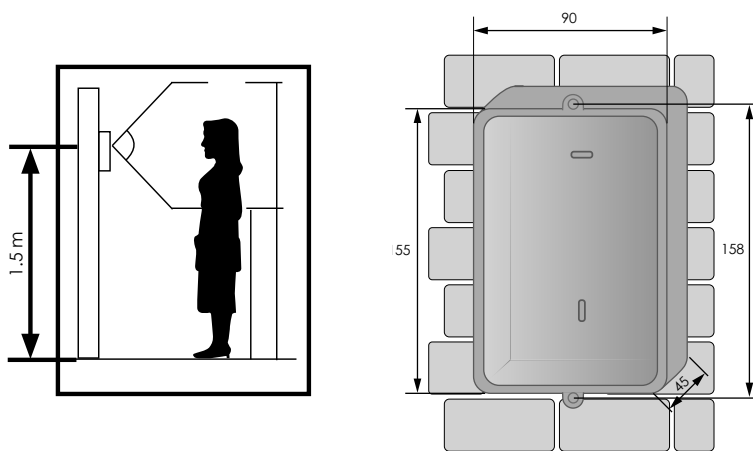

## D- CARATTERISTICHE TECNICHE

### Piastra esterna

Installazione	montaggio ad incasso
Facciata	alluminio
Controllo di uno sciopero o di elettroserratura	12V /15W max
Dimensioni	116 x 198 x 55 mm

### Modulo ricevitore

Installazione	montaggio a muro
Cablaggio	0-30 metri: 0,75 mm <sup>2</sup> cavo (non in dotazione) 30-50 metri: 1 mm <sup>2</sup> (non in dotazione)
Cablaggio Distanza massima	50 m
Utilizzo	solo al chiuso
Dimensioni	98 x 214 x 40 mm

## E- ASSISTANZA TELEFONICA

I tecnici del servizio post-vendita sono disponibili al numero :

**199 110 000** 0.34€/min

In caso di al funzionamento del prodotto durante l'installazione o pochi giorni dopo la stessa si invita a contattare il servizio clienti rimanendo in prossimità del prodotto in modo da consentire ai nostri tecnici di diagnosticare subito l'origine del problema.

## F- GARANZIA



Non dimenticate di registrare sul nostro sito internet la vostra garanzia entro il mese successivo al vostro acquisto:

[www.scs-laboutique.com/accountProduct/declaration](http://www.scs-laboutique.com/accountProduct/declaration).

Conservare accuratamente sia il codice a barre che lo scontrino: vi saranno richiesti per far valere la garanzia. **È obbligatorio conservare una prova d'acquisto per tutta la durata della garanzia.**

## G- AVVERTENZE

- Mantenere una distanza minima (10 cm) intorno al dispositivo per una sufficiente aerazione.
- Non ostacolare l'aerazione ostruendo le prese d'aria con oggetti come giornali, tovaglie, tende, ecc.
- Non avvicinare l'apparecchio a fiamme libere, come quelle delle candele accese.
- Il normale funzionamento del prodotto può essere disturbato da una forte interferenza elettromagnetica
- Questa attrezzatura è destinata esclusivamente ad uso privato
- Il dispositivo non deve essere esposto a gocciolamenti o schizzi d'acqua. È vietato posizionare sul dispositivo oggetti pieni di liquido come dei vasi.
- Questo dispositivo non deve essere utilizzato in un clima tropicale.
- La presa della rete di alimentazione deve rimanere facilmente accessibile. Viene utilizzata come dispositivo di spegnimento.
- Il modulo ricevitore e l'adattatore devono essere utilizzati all'interno
- Eseguire tutti i collegamenti tra gli elementi prima di alimentare il kit
- Collegare il dispositivo solo con l'adattatore in dotazione.
- Gli elementi elettronici devono essere maneggiati con attenzione.
- Nonappare il microfono della piastra esterna e del ricevitore.
- Durante l'installazione, gli imballaggi non devono essere lasciati alla portata di bambini o animali, poiché costituiscono una potenziale fonte di pericolo.
- Questo prodotto non è un giocattolo. Non è stato progettato per essere utilizzato dai bambini.



Prima di ogni eventuale manutenzione, scollegare i dispositivi. Non pulire il prodotto con solventi, sostanze abrasive o corrosive. Per pulire lo schermo del monitor, servirsi di un semplice panno morbido. Non spruzzare niente sul prodotto.



Verificare la buona manutenzione del prodotto e controllare frequentemente l'impianto per individuare ogni eventuale segno di usura. Non utilizzare il dispositivo se sono necessarie riparazioni o regolazioni. Rivolgersi a personale qualificato.



Non gettare le pile e gli apparecchi fuori uso insieme ai normali rifiuti domestici. Potrebbero contenere sostanze pericolose capaci di nuocere alla salute e all'ambiente. Utilizzare i mezzi per la raccolta differenziata messi a disposizione dal comune o dal proprio distributore.

# ÍNDICE

- A- Precauciones para el uso**..... 14
- B- Descripción**..... 14
  - B1 - Contenido / Dimensiones ..... 14
  - B2 - Presentación del producto ..... 15
- C- Cableado / Instalación**..... 15
  - C1 - Esquema de cableado ..... 15
  - C2 - Instalación ..... 16
- D- Características técnicas**..... 16
- E- Garantía**..... 17
- F- Avisos** ..... 17

## B2- Presentación del producto

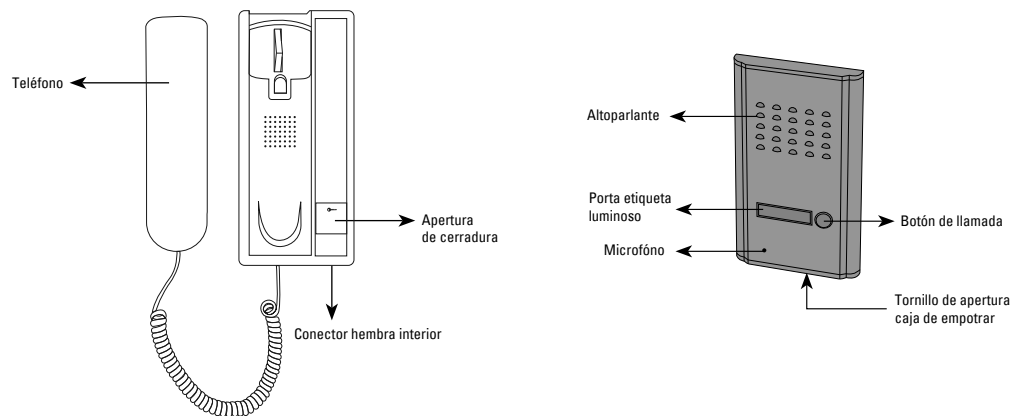

## A- PRECAUCIONES PARA EL USO

Este manual forma parte de su producto. Se facilitan la siguientes instrucciones para su seguridad. Leer detenidamente estas instrucciones antes de utilizar el producto y conservarlas para futuras consultas. Elegir un emplazamiento adecuado. Asegurarse de que ningún elemento dificulte la sujeción de los tacos y tornillos en la pared. Terminar y controlar su instalación antes de enchufar. No enchufar su alimentación mientras su instalación no esté terminada y controlada. La instalación, las conexiones eléctricas y los ajustes deben efectuarse por una persona calificada y especializada. El bloque de alimentación debe instalarse en un lugar seco. Usar el equipo únicamente para el fin para el que ha sido diseñado.

## B- DESCRIPCIÓN

### B1- Contenido / dimensiones

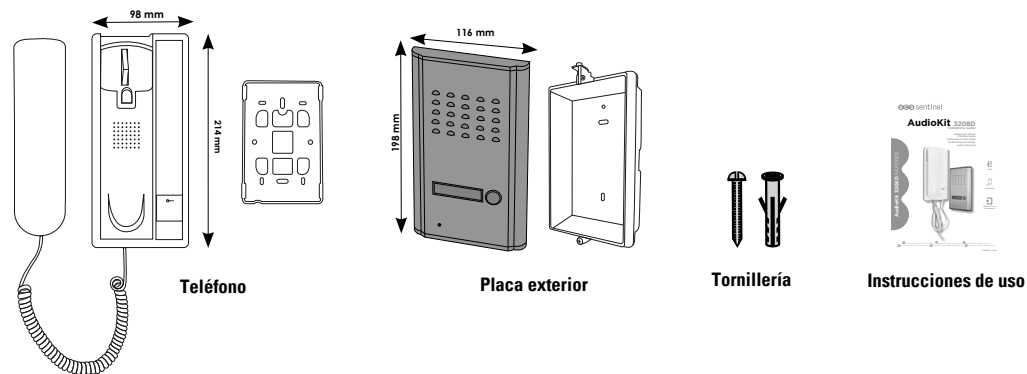

## C- CABLEADO / INSTALACIÓN

### C1- Esquema de cableado

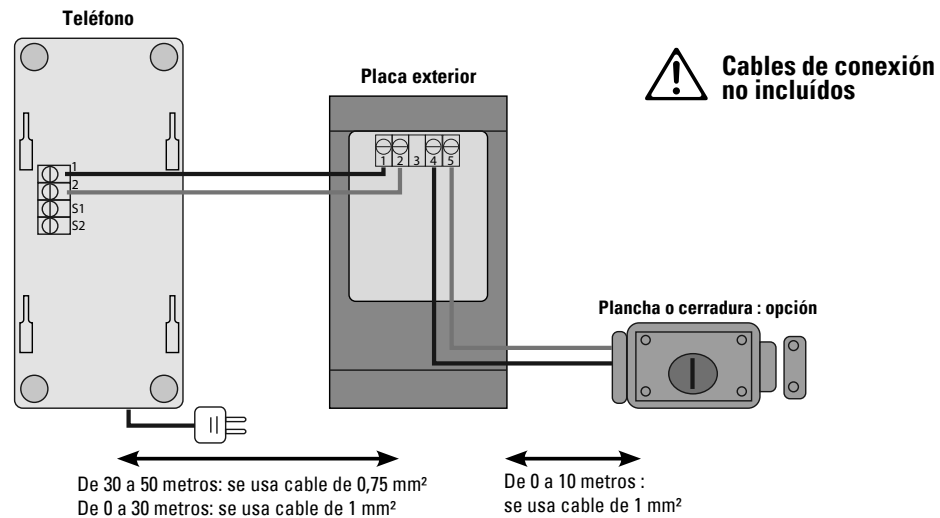



## C2- Fijación y conexión de los elementos

- Fijar la placa de calle a 1,5 metros de altura en un muro plano.
- Retirar el tornillo inferior y superior de la placa, levantar ligeramente la caja de empotrar y seguidamente hacer deslizar el panel.
- Colocar la caja de empotrar en el lugar previsto en la pared.
- Conectar los cables a la placa exterior.
- Fijar el equipo interior a 1,5 metros de altura en un muro plano. Fijar en primer término el soporte plástico trasero, conectar los cables y unir el teléfono a su soporte.
- Después de la instalación y prueba, colocar una junta de silicona transparente en las partes alta y laterales de la placa exterior (no en el borde inferior) para evitar el riesgo de infiltraciones.

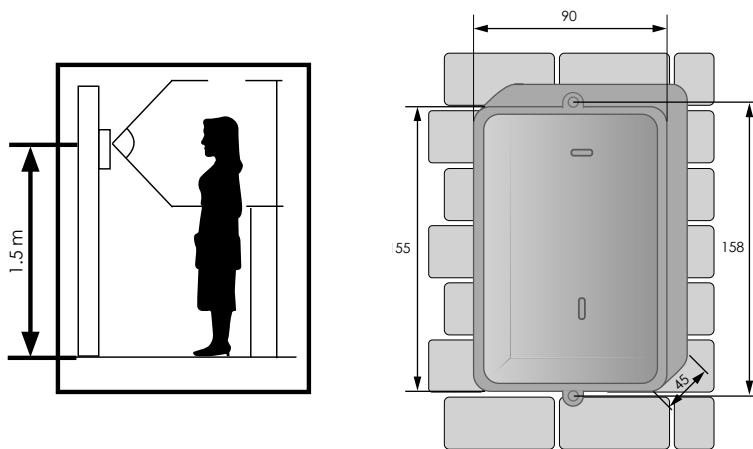

## D- CARACTERÍSTICAS TÉCNICAS

### Placa exterior

Instalación	montaje empotrado
Fachada	aluminio
El control de una huelga o un cierre eléctrico	12V /15W max
Dimensiones	116 x 198 x 55 mm

### Teléfono

Instalación	montaje en la pared
Cableado	de 0-30 metros: 0,75 mm <sup>2</sup> cable (no suministrado) 30 a 50 metros: 1 mm <sup>2</sup> cable (no suministrado)
Distancia de cableado máxima	50 m
Uso	únicamente en interiores
Dimensiones	98 x 214 x 40 mm

## E- GARANTÍA



Es importante registrar sur garantía durante el mes posterior a su compra en : [www.scs-laboutique.com/accountProduct/declaration](http://www.scs-laboutique.com/accountProduct/declaration). El recibo o la factura dan prueba de la fecha de compra.

## F- AVISOS

- Mantener una distancia mínima de 10 cm alrededor del aparato para asegurar una ventilación suficiente.
- La ventilación no se debe obstaculizar cubriendo las aperturas de ventilación con elementos como por ejemplo periódicos, manteles, cortinas, etc.
- No coloque el aparato cerca de llamas vivas, como velas encendidas.
- Importantes interferencias electromagnéticas pueden perturbar el funcionamiento normal del producto.
- El producto sólo está destinado al uso privado.
- El aparato no debe estar expuesto a goteo o derrames de agua. Ningún objeto que contenga líquido, como por ejemplo vasijas, deben colocarse cerca del aparato.
- No se debe utilizar el producto en una zona tropical.
- La toma de corriente debe mantenerse fácilmente accesible. Se usa como mecanismo de desconexión.
- El monitor y el adaptador sólo se pueden usar en interiores.
- Efectuar todas la conexiones entre los elementos antes de enchufar el kit.
- Exclusivamente conectar el equipo con el adaptador incluido.
- Manejar los elementos con cuidado. Los componentes electrónicos son frágiles.
- No obstaculizar el micrófono de la placa exterior o del teléfono.
- Durante la instalación del producto, dejar el producto y el embalaje fuera del alcance de los niños o de los animales. Constituyen una fuente potencial de peligro.
- Este producto no es un juguete. No fue diseñado para ser utilizado por niños solos



Desconecte el cable de alimentación antes de realizar la limpieza o el mantenimiento. No limpie el producto con sustancias abrasivas o corrosivas. Utilice un simple paño suave. No vaporice ningún producto sobre el aparato.



Asegurese de efectuar un correcto mantenimiento del producto y verifique a menudo la instalación para detectar algún posible defecto. No utilice el aparato si necesita una reparación o un ajuste. Llame a un personal calificado.



No tire las pilas ni los aparatos inservibles con los residuos domésticos, ya que las sustancias peligrosas que puedan contener pueden perjudicar la salud y al medio ambiente. Pídale a su distribuidor que los recupere o utilice los medios de recogida selectiva puestos a su disposición por el ayuntamiento.

# ÜBERSICHT

- A- Vorsichtsmassnahmen beim betrieb** ..... 18
- B- Beschreibung**..... 18
  - B1 - Inhalt/abmessungen ..... 18
  - B2 - Produktpräsentation ..... 19
- C- Anschluss/installation** ..... 19
  - C1 - Schaltplan ..... 19
  - C2 - Installation ..... 20
- D- Technische eigenschaften**..... 20
- E- Garantie**..... 21
- F- Warnhinweise**..... 21

## B2- Produktpräsentation

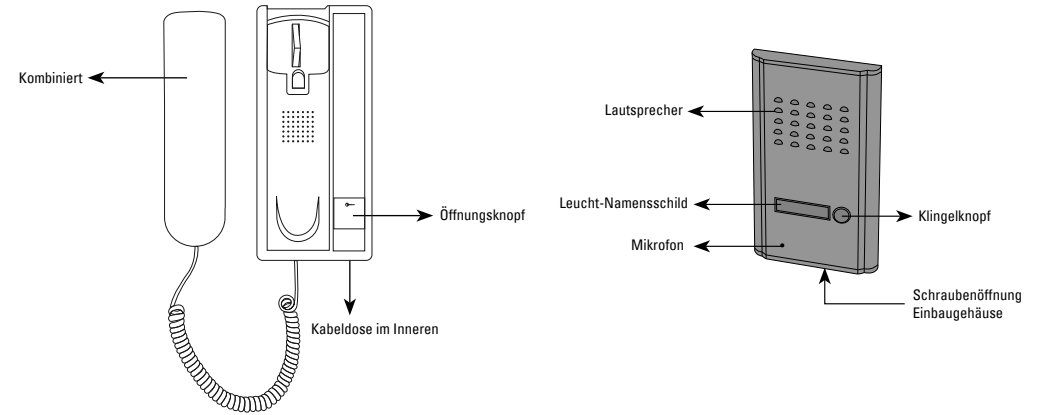

## A- VORSICHTSMASSNAHMEN BEIM BETRIEB

Die Gebrauchsanweisung ist fester Bestandteil Ihres Produktes. Diese Anweisungen dienen Ihrer Sicherheit. Lesen Sie diese aufmerksam vor Gebrauch des Produktes und bewahren Sie sie zum späteren Nachschlagen auf. Wählen Sie einen geeigneten Aufstellort. Stellen Sie sicher, dass die Dübel problemlos in die Wände eingeführt werden können. Die Spannungsversorgung darf erst dann hergestellt werden, wenn die Anlage fertig installiert und abgenommen wurde. Die elektrischen Anschlüsse sowie die Einstellungen müssen vorschriftsmäßig und von einem qualifizierten Fachmann durchgeführt werden. Das Netzteil muss an einem trockenen Ort installiert werden. Stellen Sie sicher, dass dieses Produkt ausschließlich zweckmäßig verwendet wird.

## C- ANSCHLUSS / INSTALLATION

### C1- Schaltplan

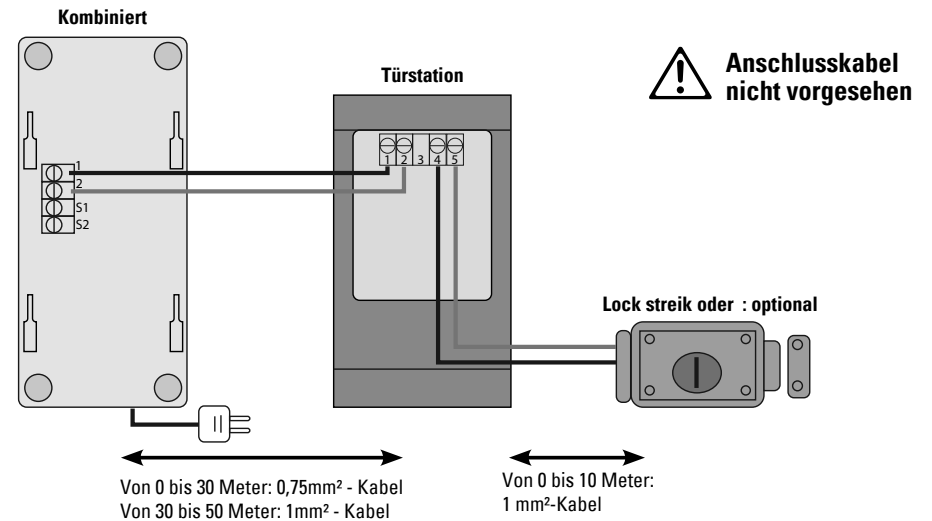

## B- BESCHREIBUNG

### B1- Inhalt/abmessungen

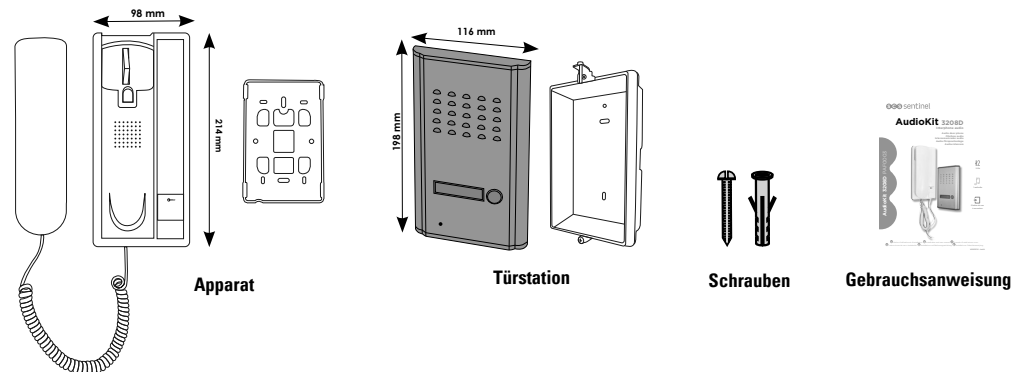

## C2- Befestigung und anschluss der komponenten

- Die Außensprechstelle auf 1,5 Meter Höhe an einer glatten Wand befestigen.
- Die untere Schraube der Türsprechanlage mit Hilfe des mitgelieferten Schlüssels ausdrehen, das Gehäuse leicht anheben und die Vorderseite gleiten lassen.
- Das Gehäuse direkt am Einbauort positionieren.
- Die Drähte der Außensprechstelle anschließen und die Außensprechstelle auf dem Halter positionieren.
- Den Apparat Innen auf 1,5 Meter Höhe an einer glatten Wand befestigen.
- Hierfür zuerst die Plastikhalterung anbringen, die Drähte anschließen und den Apparat auf den Halter klipsen.
- Nach Installation und Test der Anlage eine durchsichtige Silikondichtung auf der Oberseite und den Seiten (aber nicht auf der Unterseite) der Außensprechstelle anbringen, um diese vor Wassereindringungen zu schützen.
- Führen Sie einen Testbetrieb vor der Finalisierung die Elemente

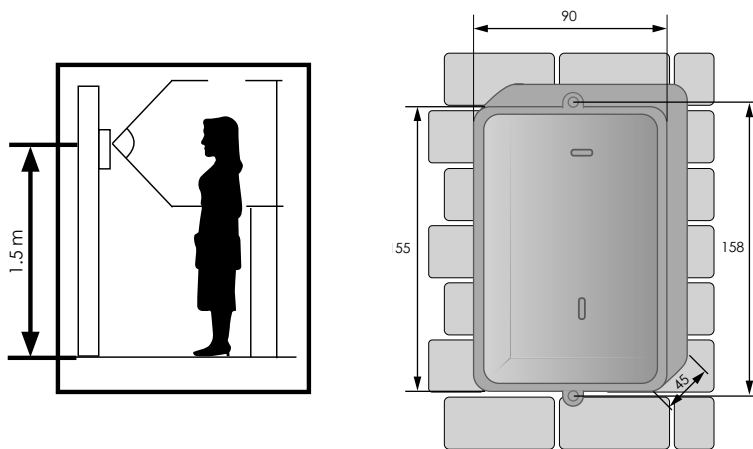

## D- TECHNISCHE EIGENSCHAFTEN

### Außensprechanlage

Installation	Eingebaut
Fassade	aluminium
Steuerung eines Streiks oder Elektroschloss	12V /15W max
Abmessungen	116 x 198 x 55 mm

### Sprechgerät

Installation	Wandbefestigung
Verdrahtung	0-30 Meter: 0,75 mm <sup>2</sup> Kabel (nicht im Lieferumfang enthalten) 30 bis 50 Meter: 1 mm <sup>2</sup> -Kabel (nicht im Lieferumfang enthalten)
Maximale Leitungslänge	50 m
Benutzung	Innenräumen verwendet werden
Abmessungen	98 x 214 x 40 mm

## E- GARANTIE



Bitte vergessen Sie nicht, Ihr Produkt spätestens einen Monat nach dem Erwerb auf der Website [www.scs-laboutique.com/accountProduct/declaration](http://www.scs-laboutique.com/accountProduct/declaration).

zu registrieren, um Anspruch auf die Garantie erheben zu können. Bewahren Sie den Strichcode sowie den Kaufbeleg sorgfältig auf, da diese Elemente nötig sind, um die Garantie beanspruchen zu können. Der Kaufbeleg muss über die gesamte Garantielaufzeit aufbewahrt werden

## F- WARNHINWEISE

- Ein Mindestabstand (10 cm) muss um das Gerät herum für die ausreichende Lüftung eingehalten werden.
- Die Lüftungsschlitze des Gerätes keinesfalls mit Gegenständen wie Zeitungen, Tischdecken, Vorhängen usw. abdecken.
- Das Gerät von offenem Feuer (z. B.: brennende Kerzen) fernhalten.
- Der normale Betrieb des Gerätes kann durch starke elektromagnetische Interferenzen beeinträchtigt werden.
- Diese Ausrüstung wurde für die private Anwendung entwickelt.
- Das Gerät keinesfalls mit Wassertropfen oder Wasserspritzern in Berührung bringen. Keine mit Flüssigkeit gefüllten Gegenstände (z. B.: Vasen) auf dem Gerät abstellen.
- Das Gerät nicht in tropischen Klimabedingungen anwenden.
- Der Stromstecker muss stets leicht zugänglich sein. Er dient der Stromunterbrechung des Gerätes.
- Der Apparat und Adapter dürfen nur im Innenbereich verwendet werden.
- Alle Geräte müssen miteinander verbunden werden, bevor die Spannungsversorgung hergestellt werden kann.
- Das Gerät darf nur mit dem mitgelieferten Netzteil verwendet werden.
- Die elektronischen Komponenten müssen mit äußerster Vorsicht gehandhabt werden.
- Das Mikrofon der Türstation und des Sprechgerät darf nicht abgedeckt werden.
- Das Verpackungsmaterial, das bei der Installation Ihres Produktes aufkommt, muss von Kindern und Haustieren ferngehalten werden. Verpackungsmaterial kann gefährlich sein.
- Dieses Produkt ist kein Spielzeug! Es wurde nicht für den Gebrauch von Kindern entwickelt.



Vor jeglichen Wartungsarbeiten muss das Gerät von der Spannungsversorgung getrennt werden.

Das Gerät darf nicht mit Lösungsmitteln, Scheuermitteln oder ätzenden Reinigungsmitteln gereinigt werden. Den Bildschirm des Monitors lediglich mit einem weichen Tuch reinigen. Das Produkt darf nicht mit Spray gereinigt werden.



Stellen Sie sicher, dass das Produkt ordnungsgemäß gewartet wird und überprüfen Sie regelmäßig die Anlage, um jegliche Verschleißzeichen frühzeitig erkennen zu können. Verwenden Sie das Gerät nicht, wenn dieses repariert oder neu eingestellt werden muss. Wenden Sie sich in diesem Fall an einen qualifizierten Fachmann.



Entsorgen Sie die Altbatterien des Gerätes nicht über den Hausmüll. Die gefährlichen Stoffe, die hierin enthalten sein könnten, können der Umwelt und der Gesundheit schaden. Altbatterien müssen über die geeigneten Sammelstellen Ihrer Gemeinde oder Ihres Händlers entsorgt werden.

## SAMENVATTING

<b>A- Voorzorgsmaatregelen bij gebruik</b> .....	<b>22</b>
<b>B- Beschrijving</b> .....	<b>22</b>
B1 - Inhoud / afmetingen .....	22
B2 - Productpresentatie .....	22
<b>C- Bedrading / installatie</b> .....	<b>23</b>
C1 - Bedradingsschema .....	23
C2 - Installatie .....	23
<b>D- Technische specificaties</b> .....	<b>24</b>
<b>E- Garantie</b> .....	<b>24</b>
<b>F- Opmerkingen</b> .....	<b>24</b>

## A- VOORZORGSMATREGELEN BIJ GEBRUIK

De handleiding maakt integraal onderdeel uit van uw product. Deze instructies zijn voor uw eigen veiligheid. Lees ze zorgvuldig voor gebruik en bewaar ze voor toekomstig gebruik. Kies een geschikte locatie. Zorg dat geen enkele element het inbrengen van de pluggen en schroeven in de muur hindert. Sluit de voeding pas aan als de installatie is voltooid en werd gecontroleerd. De inbedrijfstelling, elektrische aansluitingen en instellingen moeten volgens de geldende regels worden uitgevoerd door een gespecialiseerd en gekwalificeerd vakman. Het voedingsblok moet op een droge plaats worden geïnstalleerd. Gebruik het product uitsluitend voor zijn beoogd doel.

## B- BESCHRIJVING

### B1- Inhoud / afmetingen

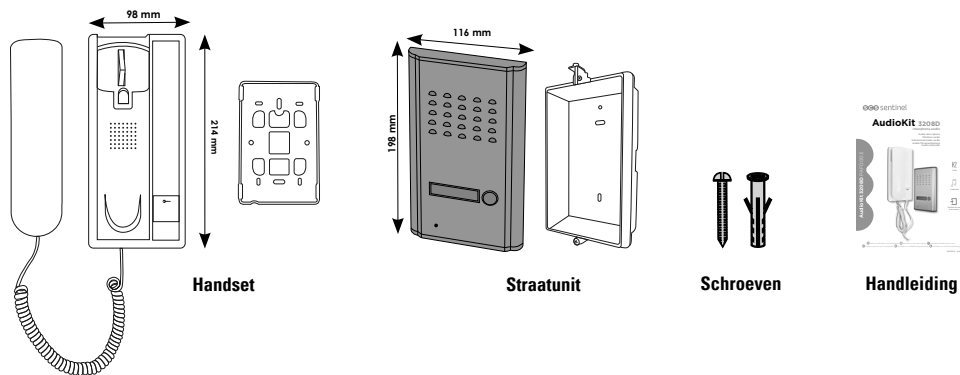

### B2- Productpresentatie

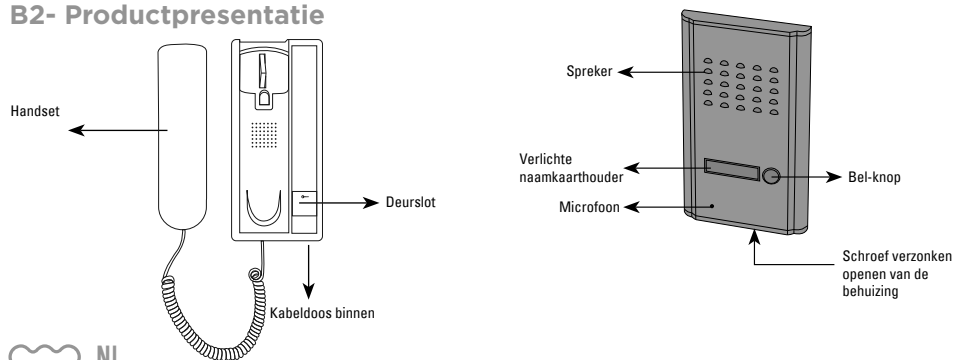

## C- BEDRADING / INSTALLATIE

### C1- Bedradingsschema

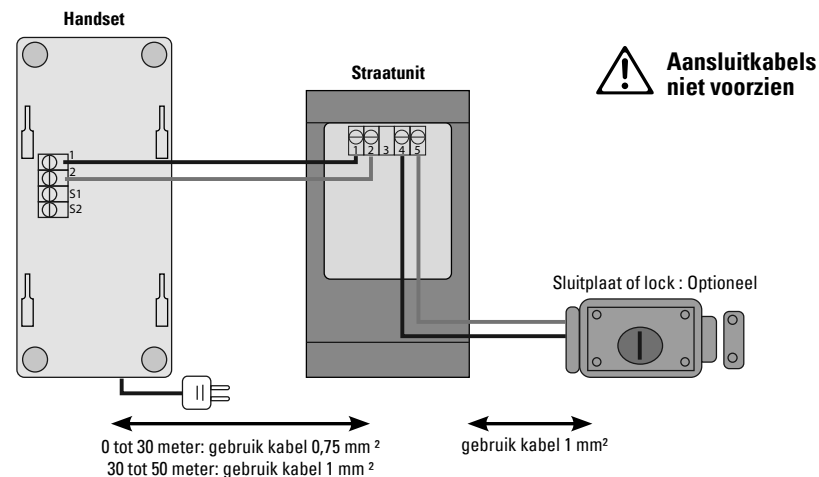

### C2- Bevestiging

- Bevestig de berm tot 1,5 meter op een vlakke wand. Laat het deurstation niet installeren op een plaats in direct contact met regen of zon.
- Verwijder de schroef uit de onderkant van het deurstation iets til de wanddoos schuif de gevel.
- Sluit zoon op de plaat.
- Bevestig de ontvanger tot 1,5 meter in hoogte op een vlakke wand. Eerst het plastic rug, sluit uw zoon komen en sluit de hoorn op de haak.
- Sluit de handset aan op een stopcontact binnen.
- Na de installatie en test, plaats een transparante siliconen afdichting aan de bovenkant en zijkanten van de weg (niet omlaag) om infiltratie te voorkomen.
- Voer een test bedrijf is voor het finaliseren van de elementen.

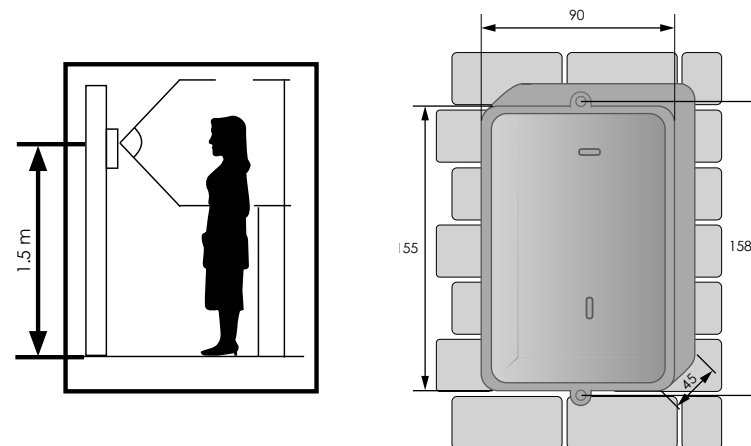

## D- TECHNISCHE SPECIFICATIES

### Straatunit

Installatie	ingebouwd
Gevel	aluminium
Besturing van een staking of elektrisch slot	12V /15W max
Afmetingen	116 x 198 x 55 mm

### Hoorn

Installatie	Wand gemonteerd
Bedrading	0 tot 30 meter: 0,75 mm <sup>2</sup> kabel (niet meegeleverd) 30 tot 50 meter: 1 mm <sup>2</sup> kabel (niet meegeleverd)
Maximale bedrading afstand	50 m
Gebruik	binnenshuis gebruikt worden
Afmetingen	98 x 214 x 40 mm

## E- GARANTIE



Vergeet niet om uw garantie binnen een maand na aankoop te registreren op onze website: [www.scs-laboutique.com/accountProduct/declaration](http://www.scs-laboutique.com/accountProduct/declaration). Houd de streepjescode en uw aankoopbewijs bij, deze hebt u nodig voor de garantie. Tijdens de garantieperiode moet u uw bewijs van aankoop bijhouden.

## F- OPMERKINGEN

- Bewaar een minimale afstand (10 cm) rond het apparaat voor voldoende ventilatie;
- Blokkeer de ventilatieopeningen niet met voorwerpen zoals kranten, tafelkleden, gordijnen, enz.
- Plaats het apparaat niet in de buurt van een open vuur, zoals brandende kaarsen.
- De normale werking van het product kan worden verstoord door sterke elektromagnetische interferentie
- Dit apparaat is uitsluitend bedoeld voor particulier gebruik.
- Het apparaat mag niet worden blootgesteld aan water of vocht. Plaats geen voorwerpen met vloeistoffen, zoals vazen, op het apparaat.
- Dit apparaat mag niet in een tropisch klimaat worden gebruikt.
- De stekker van de voeding moet gemakkelijk bereikbaar blijven. Deze wordt gebruikt om het apparaat uit te schakelen.
- De handset en adapter moeten binnen worden gebruikt
- Sluit alle onderdelen onderling aan voordat u de set op de netstroom aansluit.
- Gebruik alleen de bijgeleverde adapter.
- De elektronische items moeten met zorg worden behandeld.
- Sluit de microfoon van het straatstation en de handset niet af.
- Houdt tijdens de installatie de verpakkingsmaterialen buiten bereik van kinderen of huisdieren, Het verpakkingsmateriaal kan gevaar opleveren.
- Het product is geen speelgoed. Het is niet bedoeld voor gebruik door kinderen.



Voordat u onderhoudswerkzaamheden uitvoert, moet uw apparaat worden ontkoppeld. Reinig het product niet met oplosmiddelen, of schurende of bijtende stoffen. Gebruik een zachte doek om het scherm van de monitor schoon te maken. Niet verstuiwen op het product.



Zorg dat uw product goed wordt onderhouden en controleer regelmatig de installatie om tekenen van slijtage op te sporen. Gebruik het apparaat niet als het moet worden gerepareerd of afgesteld. Laat reparatiewerken over aan gekwalificeerd personeel.



Gooi de batterijen en gebruikte apparaten niet weg bij het gewone afval. De gevaarlijke stoffen, die ze kunnen bevatten, kunnen de gezondheid en het milieu schaden. Maak gebruik van de selectieve inzameling, die door uw gemeente of distributeur ter beschikking wordt gesteld.

## ΠΕΡΙΛΗΨΗ

<b>A- Περιγραφικός</b> .....	<b>25</b>
A1 - περιγραφή / διαστάσεις .....	25
A2 - Περιγραφή των στοιχείων .....	25
<b>B- Καλωδίωση / εγκατάσταση</b> .....	<b>26</b>
B1 - πρότυπο καλωδίωσης .....	26
B2 - τοποθέτηση και σύνδεση των εξαρτημάτων .....	26
<b>C- Χαρακτηριστικά προϊόντος</b> .....	<b>26</b>
<b>D-Εγγύηση</b> .....	<b>27</b>
<b>E- Προειδοποιήσεις</b> .....	<b>27</b>

## A- ΠΕΡΙΓΡΑΦΙΚΟΣ

### A1- περιγραφή / διαστάσεις

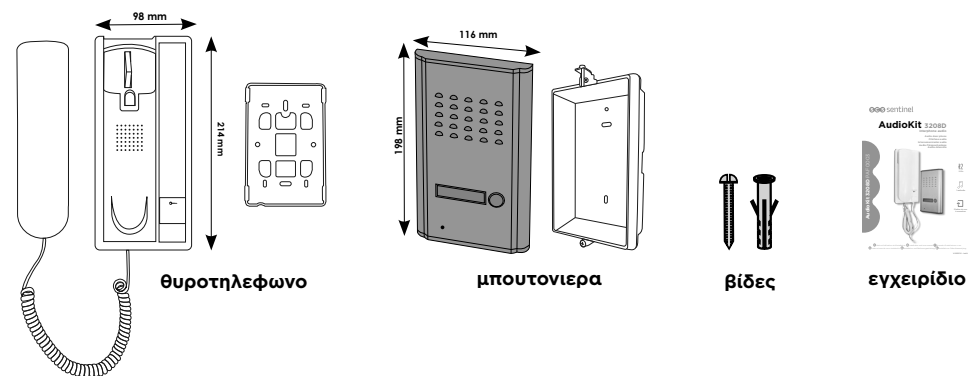

### A2- Περιγραφή των στοιχείων

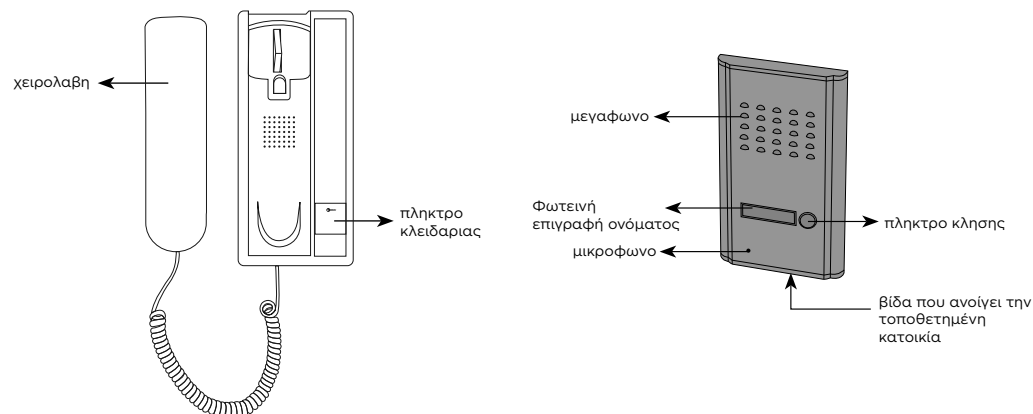

## B- ΚΑΛΩΔΙΩΣΗ / ΕΓΚΑΤΑΣΤΑΣΗ

### B1- πρότυπο καλωδίωσης

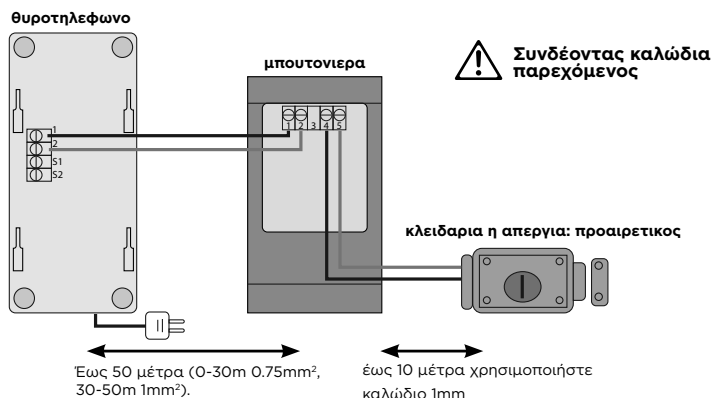

### B2- τοποθέτηση και σύνδεση των εξαρτημάτων

- Τοποθετήστε το θυροτηλέφωνο σε κάθετο τοίχο σε ύψος περίπου 1,5 μέτρα από το έδαφος.
- Πρώτα τοποθετήστε την πίσω βάση.
- Συνδέστε τα καλώδια σύμφωνα με το σχέδιο σύνδεσης.
- Τοποθετήστε το θυροτηλέφωνο στην βάση του.
- Συνδέστε τον ρευματολήπτη (φικ) σε πρίζα με παροχή 230VAC

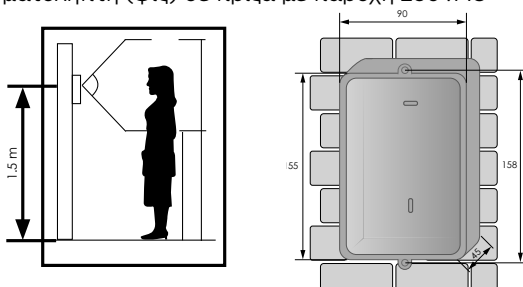

## C- ΧΑΡΑΚΤΗΡΙΣΤΙΚΑ ΠΡΟΪΟΝΤΟΣ

### μπουτονιέρα

εγκατάσταση	Χωνευτή τοποθέτηση
κλειδαριάς ή γκαραζόπορτας	12V έως 15W
Διαστάσεις	116 x 198 x 55 χιλ

### θυροτηλέφωνο

καλωδίωση	Έως 50 μέτρα (0-30m 0.75mm <sup>2</sup> , 30-50m 1mm <sup>2</sup> )
Διαστάσεις	98 x 214 x 40 χιλ

## D- ΕΓΓΥΗΣΗ

Αυτό το προϊόν διαθέτει εγγύηση 2 ετών, για τα εξαρτήματα και τα εργατικά, από την ημερομηνία αγοράς. Είναι απαραίτητο να διατηρείστε την απόδειξη αγοράς καθ'όλη την διάρκεια αυτής της περιόδου ισχύος της εγγύησης.

## E- ΠΡΟΕΙΔΟΠΟΙΗΣΕΙΣ

- Η εσωτερική οθόνη ελέγχου δεν πρέπει να εγκατασταθεί κοντά σε μία τηλεόραση, ή σε ένα μέρος όπου η περιβάλλουσα θερμοκρασία και η υγρασία είναι σε σημαντικό επίπεδο.
- Η οθόνη ελέγχου και ο μετασχηματιστής πρέπει να χρησιμοποιούνται στο εσωτερικό.
- Πραγματοποιήστε όλες τις συνδέσεις μεταξύ των διαφόρων εξαρτημάτων της συσκευής προτού την συνδέσετε με το ηλεκτρικό δίκτυο.
- Συνδέστε τη συσκευή σας μόνο με τον παρεχόμενο μετασχηματιστή.
- Μην ανακινείτε τα εξαρτήματα γιατί τα ηλεκτρονικά τους μέρη είναι εύθραυστα. Μην φράξετε το μικρόφωνο του εξωτερικού τμήματος και της οθόνης ελέγχου.
- Κατά την εγκατάσταση της συσκευής σας, μην αφήσετε τις συσκευασίες κοντά σε παιδιά ή σε ζώα. Οι συσκευασίες συνιστούν πηγή ενδεχόμενου κινδύνου.
- Αυτό το προϊόν δεν είναι παιχνίδι. Δεν είναι προορισμένο για χρήση από παιδιά.



Πριν από κάθε συντήρηση, αποσυνδέστε τη συσκευή. Μην καθαρίζετε τη συσκευή με διαλυτικά, με ουσίες τριβής ή διάβρωσης. Χρησιμοποιήστε ένα απλό πανί από απαλό ύφασμα για τον καθαρισμό της οθόνης ελέγχου. Μην ψεκάστε τη συσκευή.



Βεβαιωθείτε για την καλή συντήρηση του προϊόντος σας και ελέγχετε συχνά την εγκατάσταση για να εντοπίσετε κάθε ένδειξη φθοράς. Μην χρησιμοποιείτε τη συσκευή εάν χρειάζεται μία επισκευή ή ρύθμιση. Αποταθείτε σε ειδικευμένο προσωπικό.



Αυτό το σύμβολο δείχνει ότι γίνεται επιλεκτική αποκομιδή των συσκευών. Μην πετάτε τις ηλεκτρικές στήλες, τις άχρηστες συσκευές και τις συσκευασίες μαζί με τα οικιακά απορρίμματα. Οι επικίνδυνες ουσίες που μπορεί να περιέχουν μπορεί να προκαλέσουν βλάβη στην υγεία και στο περιβάλλον. Χρησιμοποιήστε τα μέσα επιλεκτικής αποκομιδής που θέτει στη διάθεσή σας ο δήμος σας ή ο πωλητής της συσκευής σας.

Toutes les infos sur :  
**[www.scs-laboutique.com](http://www.scs-laboutique.com)**



**SCS** sentinel  
Route de St Symphorien  
85130 Les Landes Génusson